

Lofttüren

aus Aluminium und Stahl





Es werde Licht

Modernes Design und ausgefeilte Technik machen Lofttüren zum beliebten Element für anspruchsvolle Raumgestaltung – egal ob Neubau oder Renovierung. Von eleganten Pivottüren über robuste Blockrahmentüren bis hin zu praktischen Drehflügeltüren und platzsparenden Schiebetüren gibt es eine Vielzahl an Optionen. Framework-Elemente sind aus hochpräzisen Aluminiumprofilen gefertigt, Ferro Porta-Systeme aus filigranen geschweißten Stahlprofilen.

Der edle Industrie-Look mit gradlinigem Design machen die Lofttüren zu einem Eyecatcher, der sich gut mit verschiedenen Einrichtungsstilen kombinieren lässt. Alle Tür- und Trennsysteme passen harmonisch zueinander, Glasoptik und -farbe sind vielfältig wählbar. Jede Tür wird auf Maß gefertigt, ist individuell gestaltbar und lässt sich endlos durch passende Seitenelemente erweitern.



weiterführende Infos und Videos



Die vollformatigen Glasflächen der Framework-Türsysteme können wahlweise mit keramischem abriebfesten Digitalprint in Sprossenoptik bedruckt oder mit geklebten Sprossen unterteilt werden. So eignen sich die Trennwände perfekt, um große Räume zu gliedern oder kleine Räume optisch zu vergrößern, ohne sie voneinander zu trennen.

Zusätzlicher Vorteil: Die großen Glasflächen schaffen nicht nur eine angenehme Raum-
atmosphäre, sondern sparen durch den natürlichen Lichtgewinn auch noch Energie.
Optional ausgestattet mit ECO-Warm-Glas isolieren die Framework-Türen zudem gegen
Kälte und Hitze und sind daher ideal für Flure oder Treppenaufgänge geeignet.

Das Einscheiben-Sicherheits-Glas (ESG) besteht aus einer speziell wärmebehandelten
Scheibe, die eine erhöhte Stoß- und Schlagfestigkeit im Vergleich zu Flachglas aufweist.
Bei Glasbruch entstehen nur kleine Bruchstücke und weniger scharfe Splitter, was die
Verletzungsgefahr im Vergleich zum normalen Flachglas erheblich reduziert.

*Concerto25
Nr. 20990*



*verschiedene
RAL-Farben möglich*



*633
Hudson Bay
6901 Oak summer V4*



Die pulverbeschichteten Oberflächen sind besonders pflegeleicht und geben Alltagsverschmutzungen wie Fingerabdrücken keine Chance. Die clevere Magnetschließtechnik hält die Tür sicher zu und sorgt dafür, dass Schloss und Schließblech nicht verschleifen.



Hochpräzise Eckverbindungen und schlanke Mehrkammerprofile machen die Framework-Türen extrem stabil und Türemaße bis zu 3 mal 2 Metern möglich. Die massiven Stahlprofile und filigranen Schweißnähte der Ferro Porta-Türen sorgen für eine hohe Widerstandsfähigkeit.



Für jeden Geschmack die richtige Tür: Ob Pendel-, Dreh- oder Schiebetür, Klarglas oder lieber mattiert oder in Graustufen – die Lofttüren passen sich jeder Raumsituation an. Auch Großelemente und Erweiterungen sind möglich.



Durch die spezielle Wärmebehandlung des Einscheiben-Sicherheitsglases (ESG) erhöhen sich Temperatur-, Stoß- und Schlagfestigkeit im Vergleich zu normalem Flachglas deutlich. Beim Bruch zerfällt es in kleine kompakte Würfelstücke ohne scharfe Schnittkanten.



Die Framework-Türen sind wahlweise auch mit ECO-Warm-Glas erhältlich. Dieses Glas hat einen um ca. ein Drittel geringeren Wärmedurchgang als herkömmliches Glas und eignet sich dadurch z. B. ideal für die Trennung von Wohn- und Eingangsbereich.



Alle Framework-Türsysteme werden komplett auf Maß in Deutschland gefertigt. Das garantiert hohe Qualitätsstandards und sichert kurze Transportwege.



PIVOTTÜREN



Flexibel und funktionell

Pivottüren bieten eine besonders flexible Lösung im Bereich Türsysteme: Sie benötigen weder Türrahmen noch Zarge und lassen sich in beide Richtungen öffnen. Das bietet nicht nur ästhetische Vorteile, sondern auch zahlreiche Möglichkeiten bei der Installation und Nutzung der Räume.

FRAME|WORK

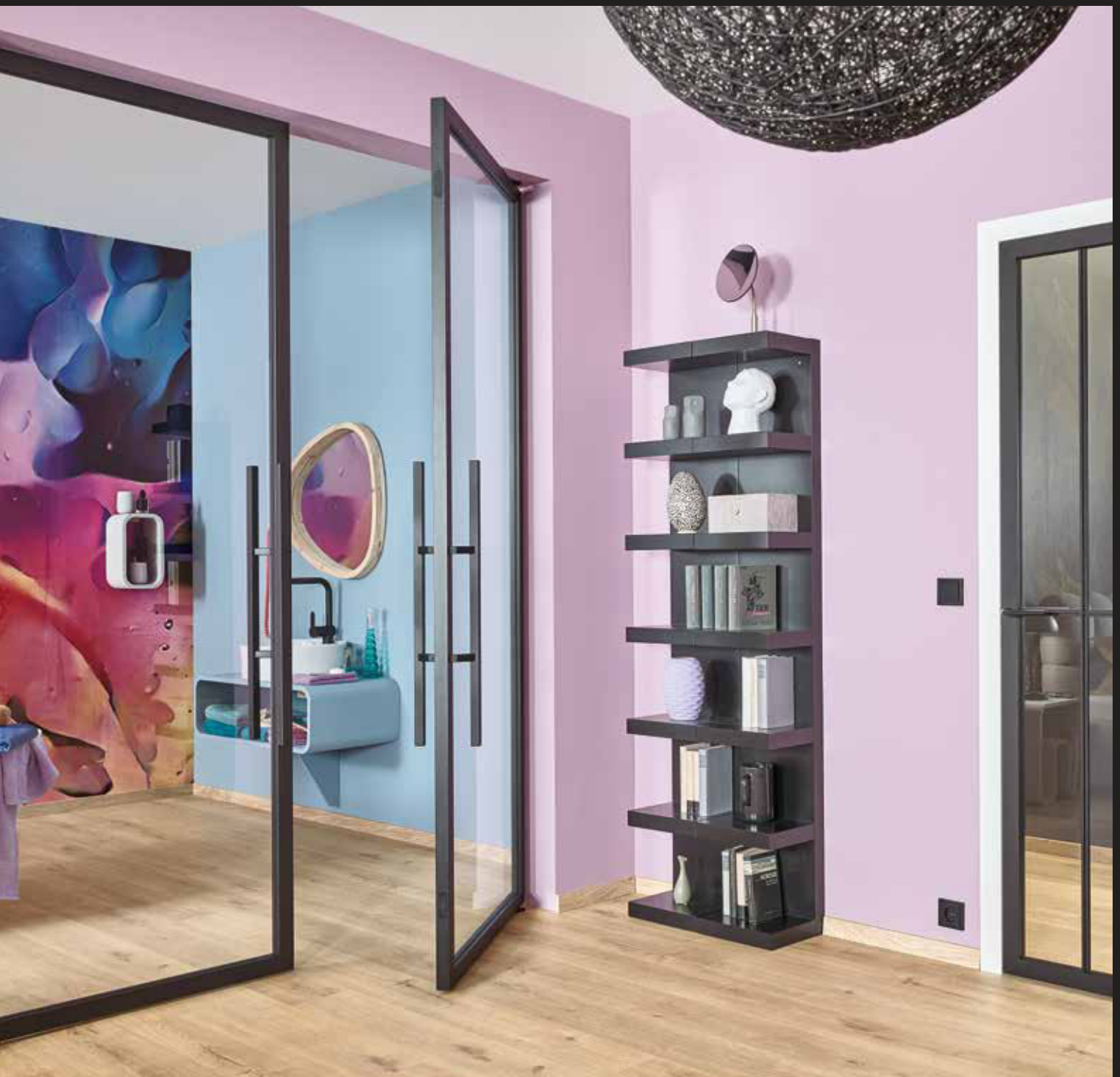

Zweiflügelige Pivottür ohne Sprosse Klarglas Cristallo 00/01, eckige Premium-Stoßgriffe Länge 800 mm, Höhe 3000 mm

Die Türflügel sind bis zu 300 cm Höhe und 120 cm Breite erhältlich und lassen sich ideal auch als doppelflügeliges System nutzen. Die beiden Flügel können unabhängig voneinander geöffnet oder geschlossen werden. Dies ermöglicht eine spezifische Anpassung an unterschiedliche Nutzungsanforderungen.



PIVOTTÜREN



Ästhetisch und langlebig

Durch die verschleißfreie Pulverbeschichtung erhalten alle Framework-Türen nicht nur eine ansprechende Optik, sondern auch eine robuste und langlebige Oberfläche, die allen Anforderungen des täglichen Gebrauchs standhält. Die Beschichtung ist standardmäßig in Matt-Schwarz erhältlich, darüber hinaus auch in jeder RAL-Wunschfarbe nach Wahl.

FRAME|WORK



Einflügelige Pivottür mit Alu-T-Sprosse, Glasaufteilung Typ 5, Klarglas Cristallo 00/01, eckige Premium-Stoßgriffe Länge 600 mm

Präzise Eckverbindungen ohne Schweißnähte sowie hochwertige Beschlagstechnik mit Micro-Pivotband gewährleisten nicht nur eine hohe Stabilität, sondern fügen sich auch perfekt ins ästhetische Gesamtbild ein – alles Made in Germany. Die eingebaute Magnetschließetechnik mit Softclose gewährleistet eine zuverlässige und geräuschlose Schließung.



BLOCK- RAHMENTÜREN AUS ALUMINIUM



Stabil und stilvoll

Innentüren mit einem Blockrahmen wirken angenehm minimalistisch und sehr modern. Hier wird der Aluminium-Blockrahmen direkt in die Maueröffnung montiert. Die Türen sind mit einem verdeckt liegenden Tectusband oder einem sichtbaren Lappenband ausgestattet und lassen sich wahlweise magnetisch mit Griffstange oder mit einem abschließbaren Türdrücker mit Magnettechnik schließen.

FRAME|WORK



Einflügelige Blockrahmentür mit Alu-T-Sprosse, Glasaufteilung Typ 7, Klarglas Cristallo 00/01, eckige Premium-Stoßgriffe Länge 600 mm, Magnettechnik

Die schmalen Profile geben den Flächen Struktur und dank einzigartiger Bauweise eine enorme Stabilität. Schwarze Alu-Profile im Sprossenlook greifen den Charme der frühen Industrialisierung auf. Alle eingesetzten Profile werden hochpräzise für jedes einzelne System passend gefertigt.

Weiteres Zubehör finden Sie auf Seite 28.



BLOCK- RAHMENTÜREN AUS ALUMINIUM



Unendliche Möglichkeiten

Doppelflügelige Türen bieten ein ausgewogenes symmetrisches Erscheinungsbild und können beliebig in Form von Rahmenteilen erweitert werden. An die Blockzarge des klassischen Drehtürelementes kann so zusätzlich links und rechts mit Seitenteilen unendlich angebaut werden. Das 6 mm dicke Einscheiben-Sicherheits-Glas ist standardmäßig mit Klarglas ausgestattet. Auf Wunsch sind auch satinierte oder gefärbte Gläser und Weißglas möglich.

FRAME|WORK



Klarglas Cristallo 00/01 mit Glasgestaltung Typ I, eckige Premium-Stoßgriffe Länge 600 mm, Blockzarge

Für geräusch- oder geruchssensible Bereiche wie Küche oder Wohnzimmer eignen sich Blocktüren mit eingebauter Bodendichtung. Sie schützen besonders gut vor Schall, ungewollten Gerüchen oder Zugluft. Ausgestattet mit ECO-Warmglas isolieren sie zudem noch gegen Kälte oder Hitze.



BLOCK- RAHMENTÜREN AUS STAHL



Stahl mit Stil

Blockrahmentüren sind neben der Aluminiumvariante auch mit Stahlprofilen und -sprossen erhältlich. Stahl ist bekannt für seine außergewöhnliche Stabilität und bietet daher eine ausgezeichnete Struktur für die Unterstützung von Glastüren – sowohl optisch als auch technisch.

FERRO | PORTA



GGT einflügelig inkl. Seitenteilen und Oberlicht inkl. Zarge (Variante 9), Griffstange Premium eckig, 500 mm, Füllung 6 mm ESG klar, Höhe 2500 mm

Kaum ein Material steht so eindrucksvoll für den Industrial Chic wie Stahl: extrem robust und doch flexibel einsetzbar, hohe Tragkraft und doch filigrane Optik. Schmale Sprossen und Griffstangen mit Magnettechnik sowie eine edel schwarze Oberfläche aus pulverbeschichteter Feinstruktur verstärken die ursprünglich elegante Optik.



BLOCK-
RAHMENTÜREN
AUS STAHL



Individualität nach Maß

Jede Lofttür kann individuell passend zu Geschmack und Raumsituation angepasst werden. Ob moderner Neubau oder Altbauwohnung, gewerbliches Umfeld oder Home-Office – Lofttüren sind echte Hingucker und sorgen mit ihrer minimalistischen Eleganz für ein besonderes Raumgefühl.

FERRO | PORTA



Einflügelige Drehtür mit 2 Seitenteilen und Oberlicht (Variante 9)

Besonders für Räume, in denen eine akustische, aber keine optische Abgrenzung oder Lichtverlust erwünscht sind, wie Großraumbüros oder Küche, eignen sich Lofttüren ideal. Auch hohe und breite Durchgänge sind dank beliebig erweiterbarer Anbaumöglichkeiten kein Problem.



DREHFLÜGELTÜREN GEFÄLZT



Klassisch schön

Die Framework-Türen mit Normfalz passen in Standardtürzargen und werden im Loft-Look zum einzigartigen Raumelement. Bei der Gestaltung von Zarge, Türblatt oder Drücker bieten sich vielfältige Möglichkeiten: Die Türsprossen sind wahlweise mit keramischem abriebfesten Digitalprint erhältlich oder mit aufgeklebten Alu-Flach- oder Alu-T-Sprossen.

FRAME|WORK



Einflügelige Drehtür gefälzt, Glas Cristallo 02, Glasgestaltung Typ 2, Türzarge Weißlack 9016, echtholz furniert, gefälzt, Magnetschließblech

Eine Zarge in weiß mit Fugenoptik schafft einen besonderen Gegensatz zu den schwarzen Elementen der Lofttür. Das farblich abgestimmte Magnetschloss und ein dazu passendes Magnetschließblech runden den spannenden Look ab.



DREHFLÜGELTÜREN STUMPF



Praktisch schön

Alle Framework-Türen sind auch in einer stumpfen Ausführung erhältlich. Stumpf einschlagende Türelemente werden so verbaut, dass Blatt und Zarge eine glatte Fläche bilden.

FRAME|WORK



Einflügelige Drehtür stumpf, Glas Cristallo 02, Glasgestaltung Typ 6, T-Sprosse, Drücker A, UV Magnetschluss, Bänder Tectus, Türzarge Eiche astig, echtholz furniert, stumpf, Magnetschließblech

Eine Zarge in natürlicher Eicheoptik harmoniert ideal mit der cleanen Schwarz-Glas-Kombination des Türblatts. Das Türband ist hier im geschlossenen Zustand nicht sichtbar. Dadurch ergibt sich eine geradlinige Optik, die den harmonischen Kontrast zwischen Türblatt und Zarge betont.



SCHIEBETÜREN



Platz da

Schiebetürsysteme sind Blickfang und Statement – und praktisch zugleich: Beim Öffnen ragen Schiebetüren nicht in den Raum, sondern werden einfach platzsparend zur Seite geschoben. Dank Softclose-System zieht sich die Tür ganz automatisch und leise in die Endposition.

FRAME|WORK



Einflügelige Schiebetür: Klarglas Cristallo 00/01 mit Glasgestaltung Typ 7,
Schiebetürbeschlag inklusive 2 Selbsteinzüge, eckige Premium-Stoßgriffe Länge 600 mm
Bild links: Einflügelige Schiebetür: Glas Satinato 11/01 mit Glasgestaltung Typ 5,
Schiebetürbeschlag inklusive Selbsteinzüge, eckige Premium-Stoßgriffe Länge 600 mm

Schiebetüren können sowohl an die Wand als auch großzügig an die Decke montiert werden. Die eleganten Platzsparer sind wahlweise in ein- oder zweiflügeliger Ausführung erhältlich und können zusätzlich durch Seitenteile erweitert werden.

Passende Griffstange oder Griffmuscheln finden Sie auf den Seiten 28 und 29.



OBERFLÄCHEN- BESCHICHTUNG



Mehr als Schwarz und Weiß

Die Aluminium- und Stahlprofile werden standardmäßig mit Pulverbeschichtung Matt-Schwarz Feinstruktur gefertigt (ähnlich RAL 9005). Darüber hinaus besteht die Möglichkeit, einen Farbton aus der RAL Palette auszuwählen.



Drehtür mit Oberlicht und Seitenteil

Glasgestaltung mit Thermo Funktion



Die Framework-Türen sind wahlweise auch mit ECO-Warm-Glas erhältlich. Dieses Glas hat einen um ca. ein Drittel geringeren Wärmedurchgang als herkömmliches Glas und eignet sich dadurch z. B. ideal für die Trennung von Wohn- und Eingangsbereich.

Optionale Glasgestaltung

Das vollflächige Sicherheits-Glas kann **optional** zusätzlich mit aufgedruckten Stegen oder aufgeklebten Alustegen gestaltet werden. Neun unterschiedliche Typen und Wunsch-Typen sind möglich. Die 20 mm breiten Stege werden beidseitig deckungsgleich aufgedruckt bzw. aufgeklebt. Je nach Größe des Türblattes ergeben sich unterschiedlich große Glasfelder. Natürlich sind alle Gläser auch **ohne** Glasgestaltung möglich.

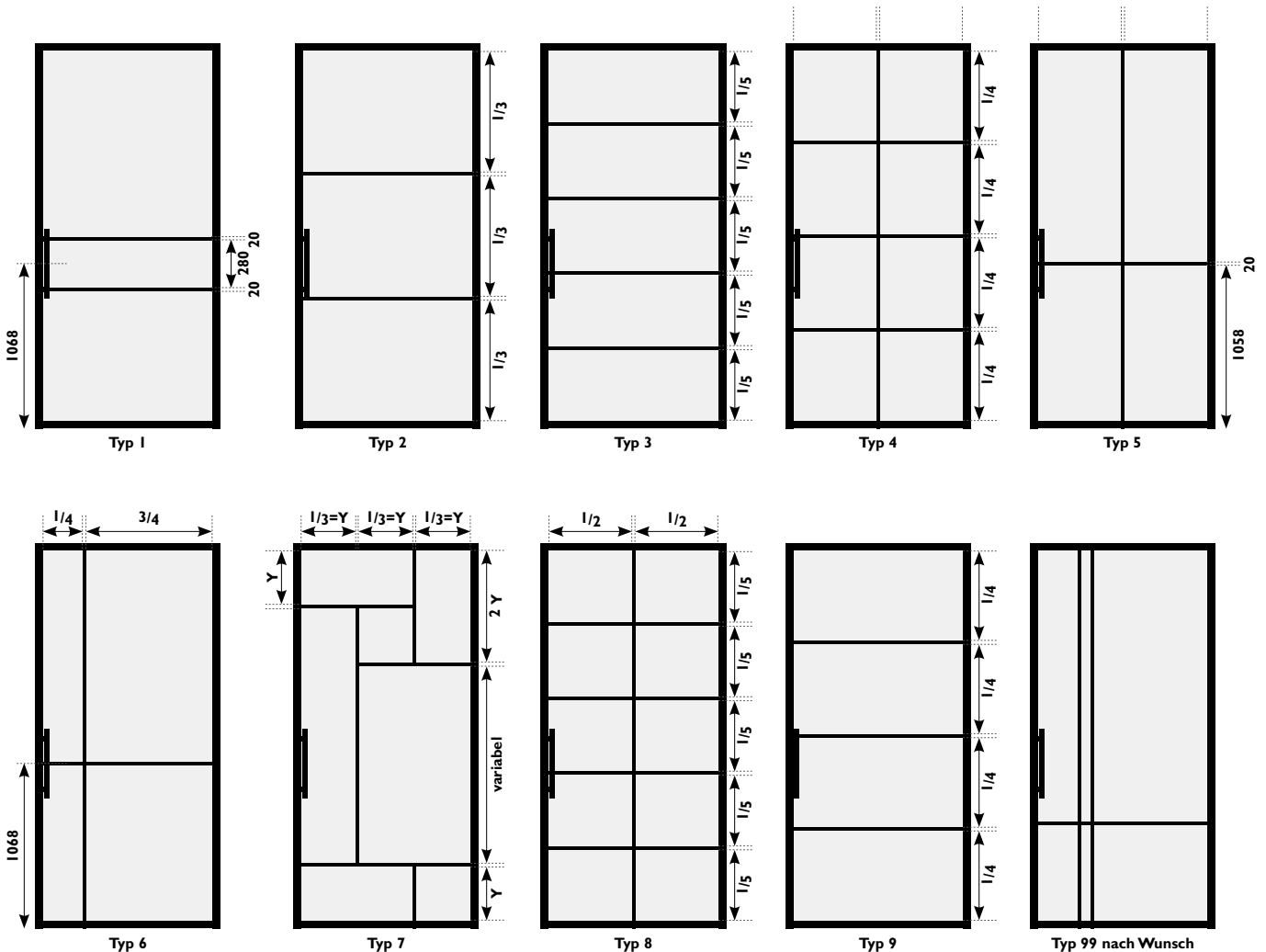
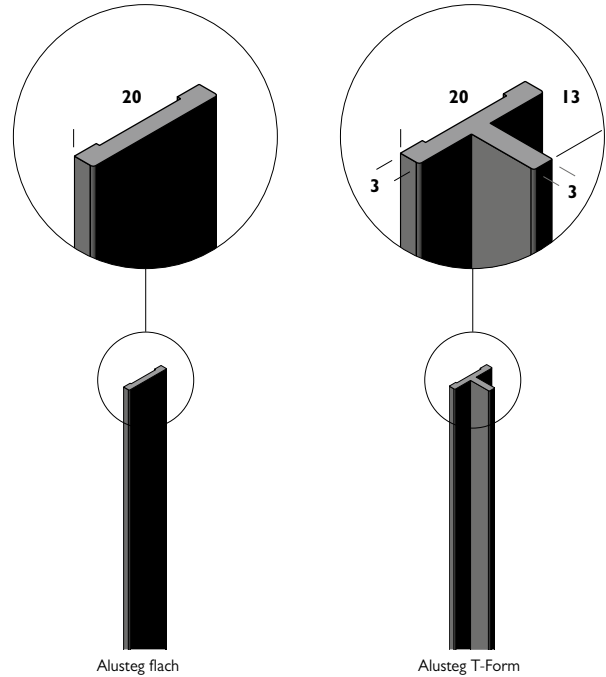

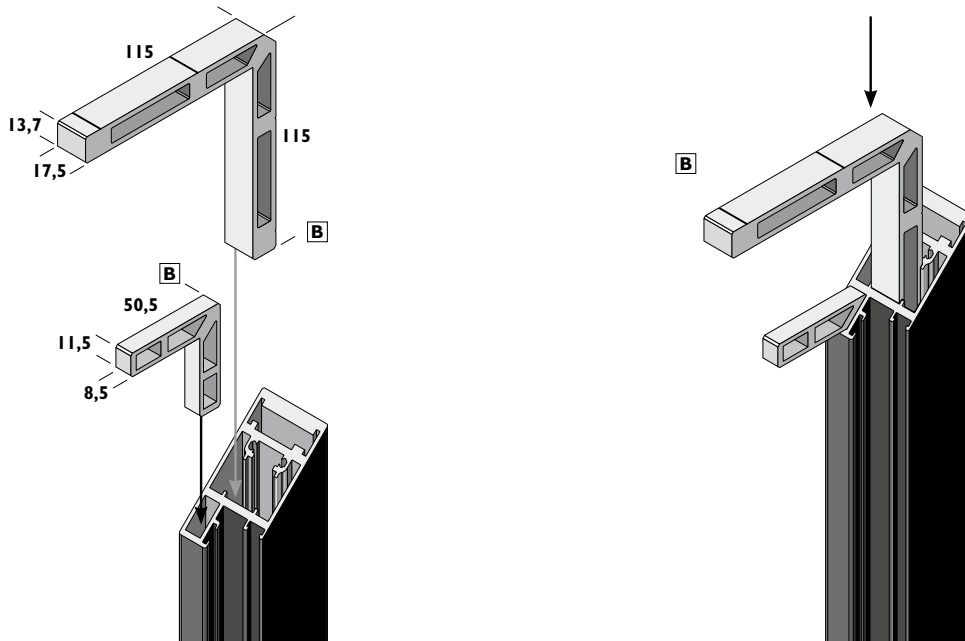

Eckverbindung Türrahmen

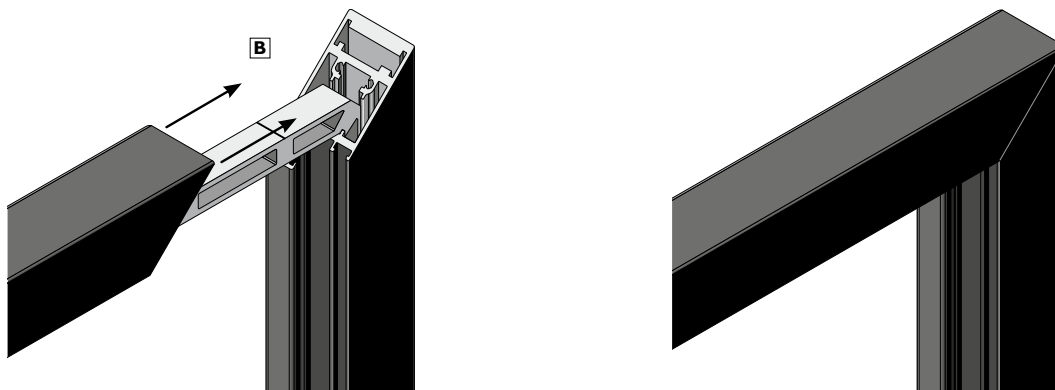

Starke Verbindung

Alle Framework Aluprofile verfügen über hochpräzise Eckverbindungen. Die Profile werden auf den Zehntelmillimeter gradfrei und exakt auf 45°-Gehrung geschnitten. Ebenfalls werden alle weiteren Vorbereitungen für Aufnahmen für Bänder, Beschläge oder Stoßgriffe im gleichen Arbeitsgang gefräst.

In jeder Ecke des Türrahmens werden jeweils zwei Winkel (B) für eine absolut formschlüssige Verbindung eingeschoben. Diese sind nach dem Zusammenfügen der Profile unsichtbar. Die stabilen Aluwinkel werden verklebt und verdeckt verschraubt. Die beiden Präzisionswinkel bringen in jeder Ecke das gewünschte Ergebnis.

Profilfarben

Alle Profile sind im Standard in der Pulverbeschichtung Matt Schwarz Feinstruktur ausgeführt (ähnlich RAL 9005). Darüber hinaus ist jede weitere Wunschfarbe nach RAL möglich.

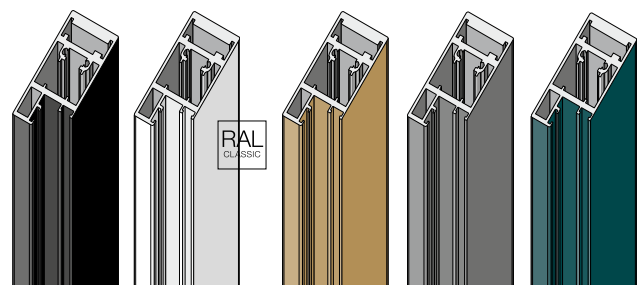

Griffe für Dreh-, Pivot- und Schiebetüren

- Montage beidseitig auf Türrahmen
- Gekröpft
- Matt-Schwarz

Standard Stoßgriffpaar Rund

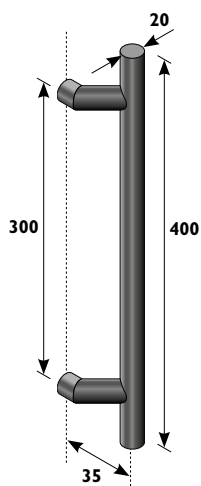

Standard Stoßgriffpaar Eckig

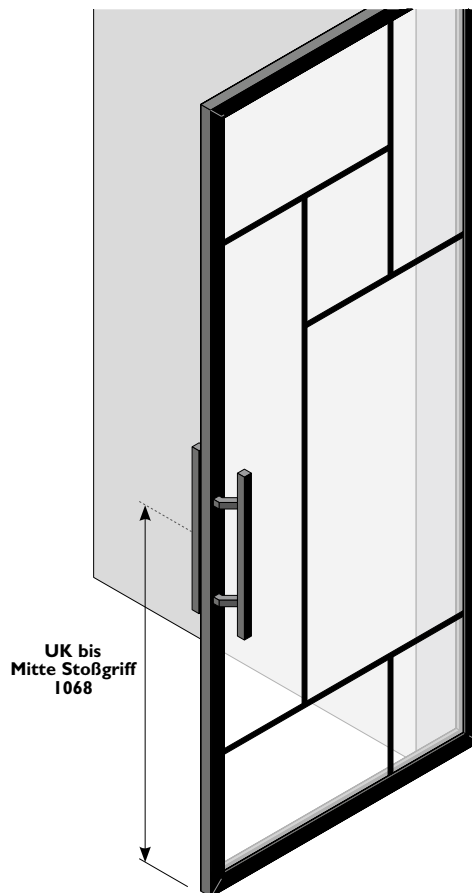
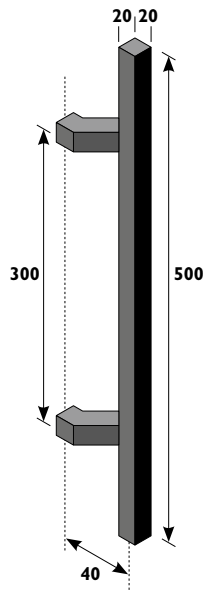

Premium Stoßgriffpaare Rund

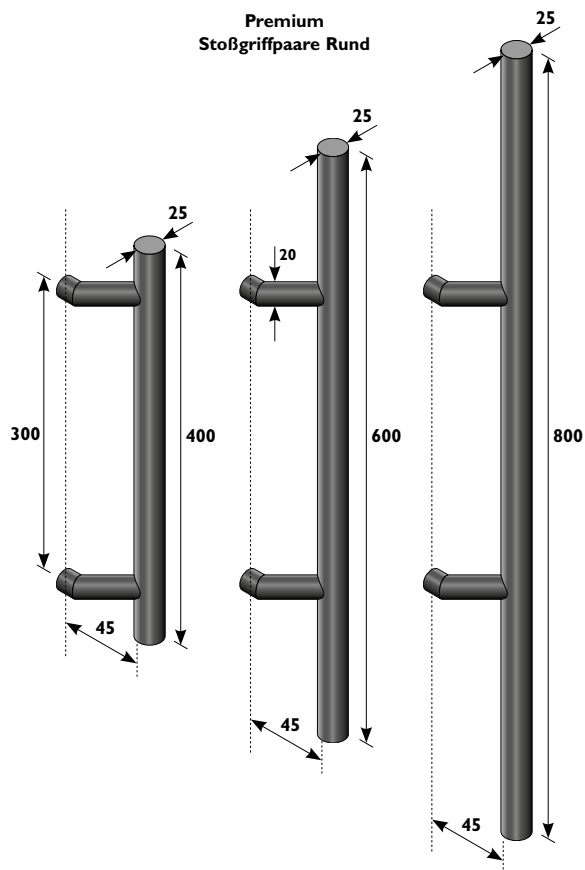

Premium Stoßgriffpaare Eckig

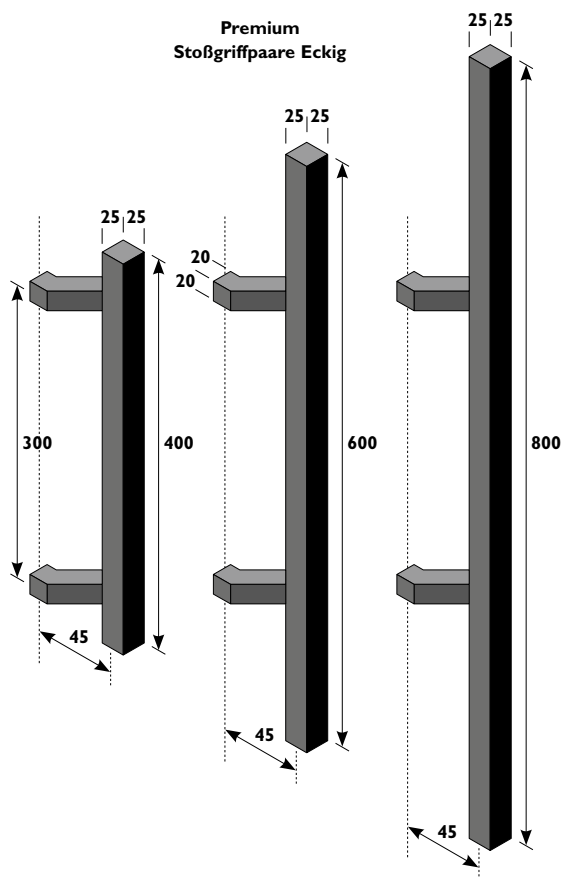

Drücker für Drehtüren

- Montage beidseitig auf Türrahmen
- Gekröpft
- Matt-Schwarz

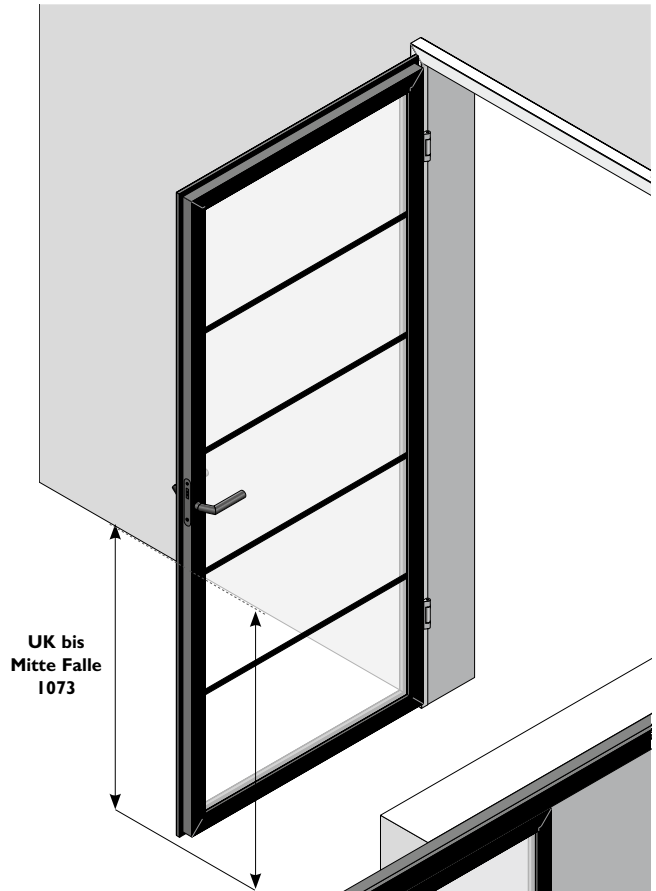
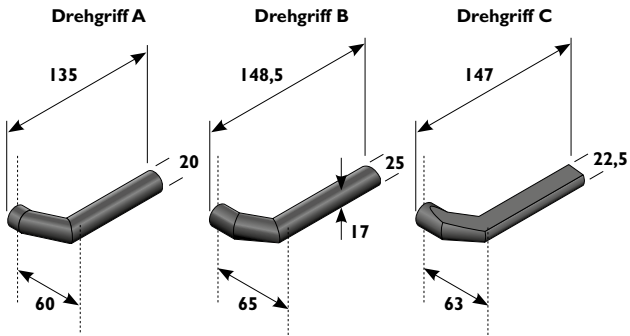

Griffe für Schiebetüren

- Zum Aufkleben
- Bauseitige Montage beidseitig auf Glasfüllung
- Matt-Schwarz

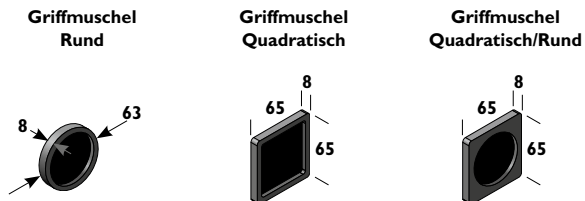

Griffleiste Eckig

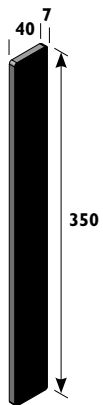

Griffstange Eckig

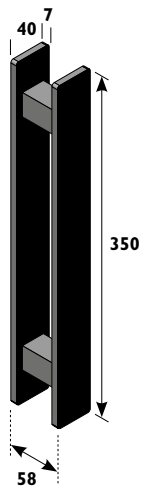

Griffleiste Gerundet

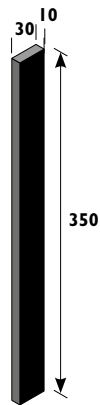

Griffstange Gerundet

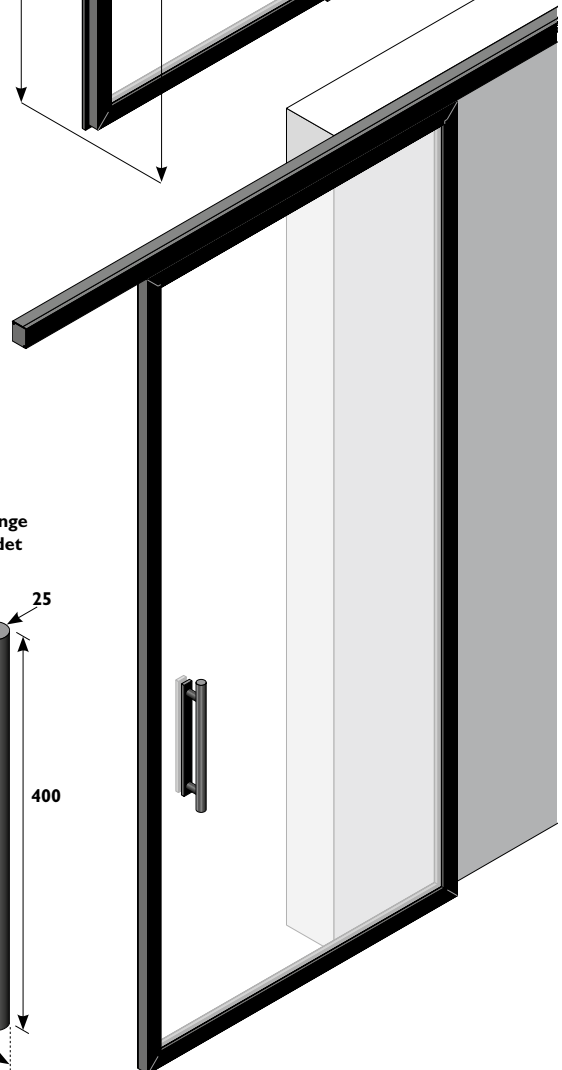
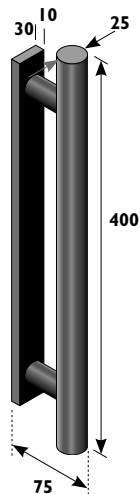

Drehtürblatt gefälzt im DIN-Maß

- Profiltiefe Türrahmen 39 mm
- Falz 13 x 13,5 mm
- Glasfüllung 6 mm dick, ESG bzw. VSG
- Gefertigt nach EN DIN 12150-1
- Tür-Anschlag links oder rechts
- Bei allen Standardzargen aus Holz oder Stahl einsetzbar

Auch im Sondermaß erhältlich

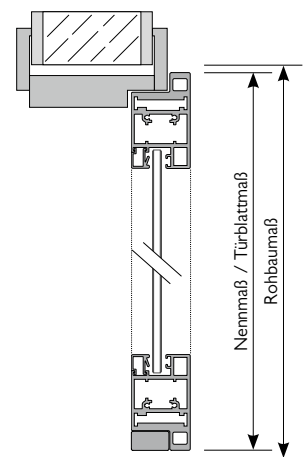
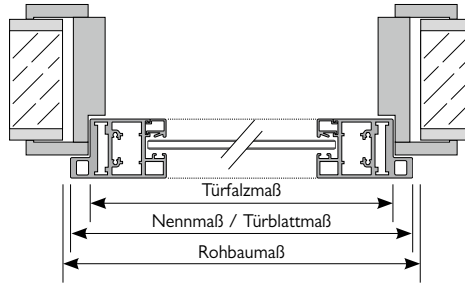

DIN-Maße	Breite in mm			Höhe in mm	
Nennmaß	735	860	985	1985	2110
Rohbaumaß	760	885	1010	2010	2135
Türblattmaß	735	860	985	1985	2110
Türfalzmaß	709	834	959	1972	2097

39

Drehtürblatt stumpf im DIN-Maß

- Profiltiefe Türrahmen 39 mm, Falz stumpf
- Türblatt vorgerichtet für Tectus 340 3D
- Glasfüllung 6 mm dick, ESG bzw. VSG
- Gefertigt nach EN DIN 12150-1
- Tür-Anschlag links oder rechts

Auch im Sondermaß erhältlich

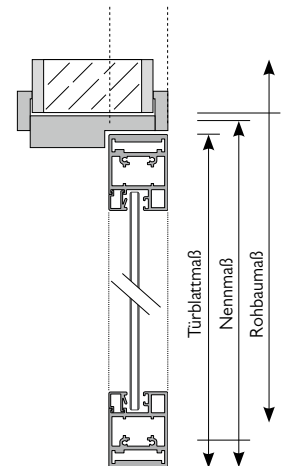
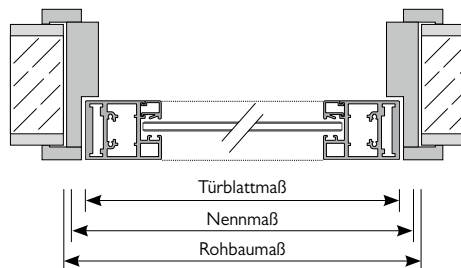

DIN-Maße	Breite in mm			Höhe in mm	
Nennmaß	735	860	985	1985	2110
Rohbaumaß	760	885	1010	2010	2135
Türblattmaß	709	834	959	1972	2097

Tectus 340 3D

Verdeckt liegendes Türband

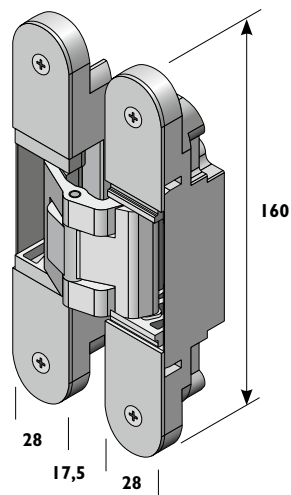

Lappenband

Sichtbar, nur in Verbindung mit einer Alublockzarge

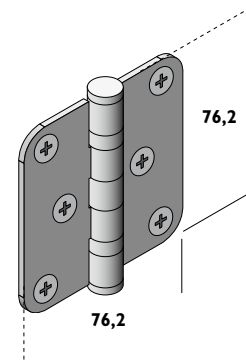

Wandmontage mit Abstandsprofilen

- Für mehr Wandabstand der Laufschiene bei der Montage an einer Wand
- Die Profile sind zum Unterfüttern und aufdoppelbar
- Inklusive passenden Endkappen

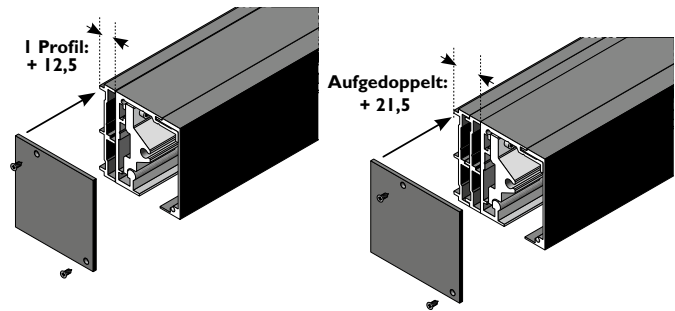

Wandmontage

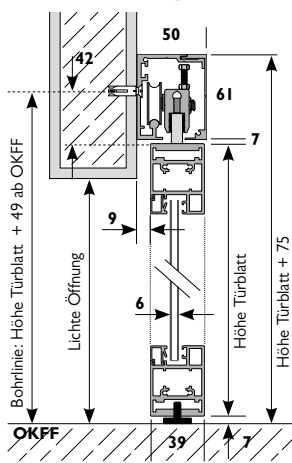

Wandmontage mit Abstandsprofilen

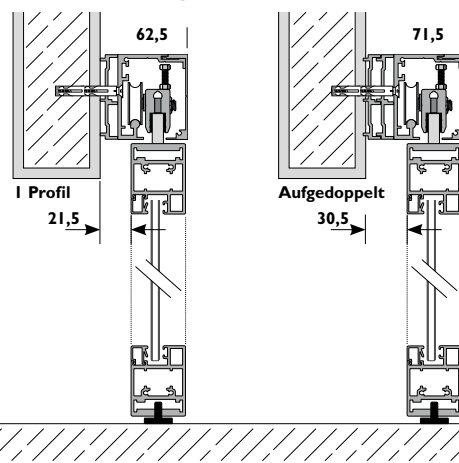

Deckenmontage

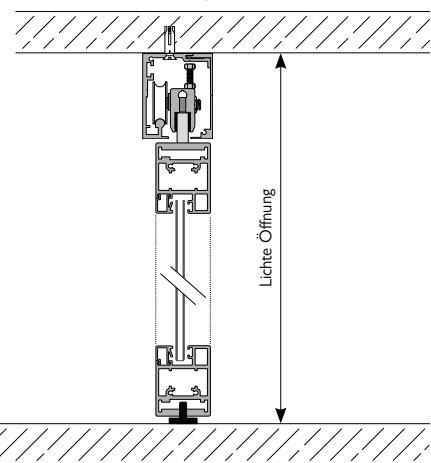

Einbaubeispiele Schiebetüren in Kombination mit Rahmenteilen

Als Raumteiler von Wand zu Wand

- Zweiflügelige Schiebetüren mittig, Deckenmontage
- Links und rechts anschließend jeweils 1 Rahmenteil
- Weitere Rahmenteile anbaubar

Bei einem breiteren Durchgang

- Einflügelige Schiebetür links, Deckenmontage
- Rechts anschließend 1 Rahmenteil
- Zweiflügelige Schiebetüren als Montage vor der Wand sind in dieser Einbausituation nicht möglich, da rechts nicht genügend Platz zum Aufschieben der Schiebetür vorhanden ist

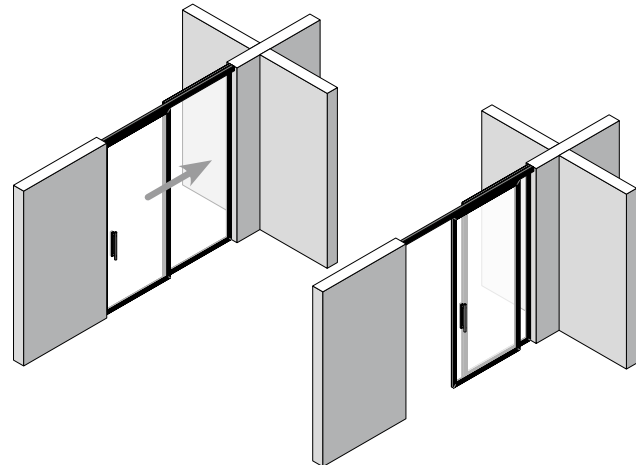
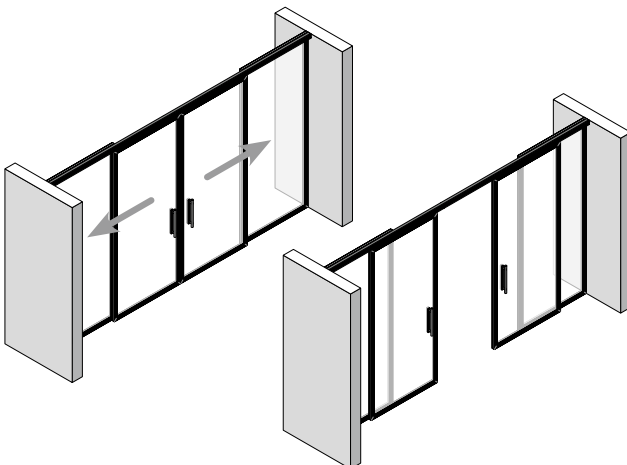

FERRO|PORTA – Lofttüren aus Stahl

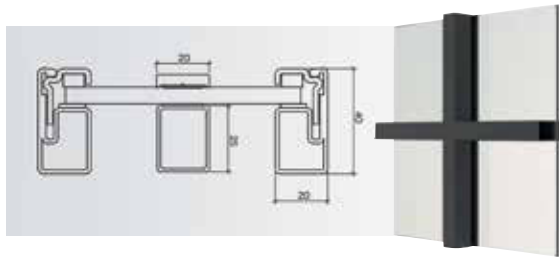

Standard RAL-Farben
RAL 9016 | RAL 7016 | RAL 7021

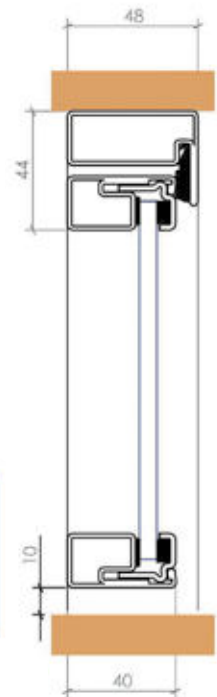

Verriegelung UV

Verriegelung WC

Verriegelung PZ



Griffstange Premium



Griff Standard

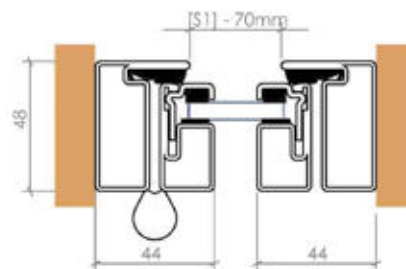

Variante 1:
1-Flg. inkl. Zarge

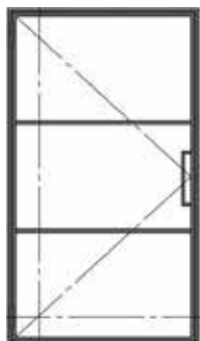

Variante 2:
1-Flg. inkl. Seitenteil

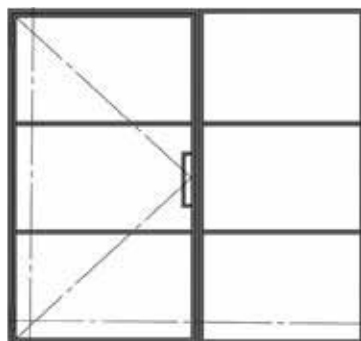

Variante 3:
1-Flg. / inkl. Seitenteil links u. rechts

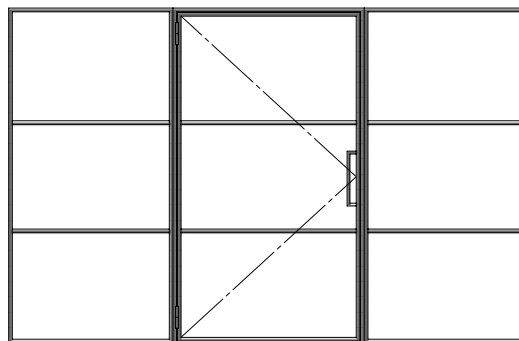

Variante 4:
2-Flg. / inkl. Standflügel und Zarge



Variante 5:
2-Flg. / inkl. Standflügel / inkl. Seitenteil und Zarge

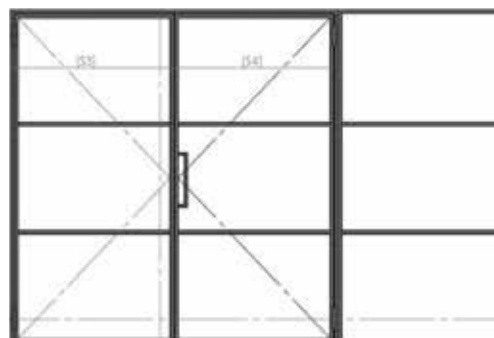

Variante 6:

2-Flg. I inkl. Standflügel / inkl. 2 x Seitenteil und Zarge

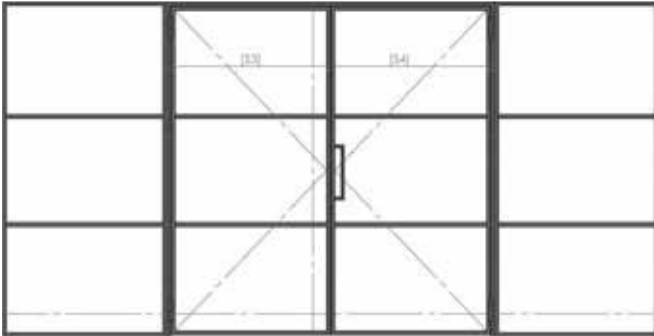

Variante 7:

I-Flg. / inkl. Oberlicht und Zarge



Variante 8:

I-Flg. / inkl. Oberlicht / inkl. Seitenteil und Zarge

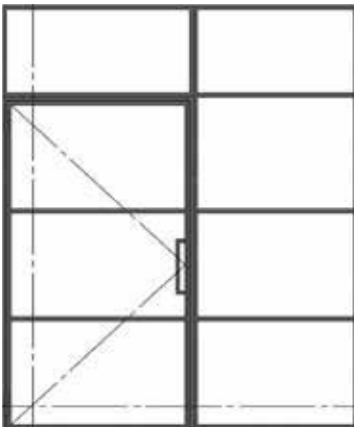

Variante 9:

I-Flg. / inkl. Oberlicht / inkl. 2 x Seitenteil und Zarge

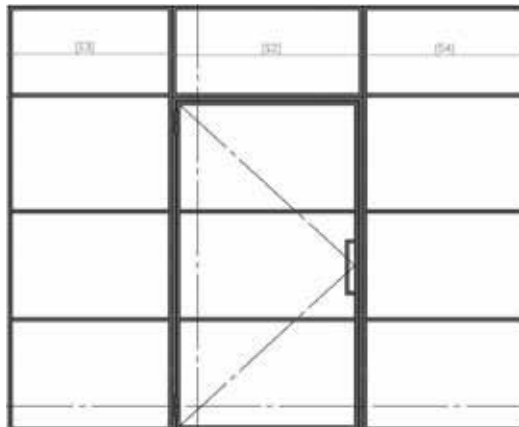

Variante 10:

2-Flg. / inkl. Standflügel / inkl. Oberlicht und Zarge

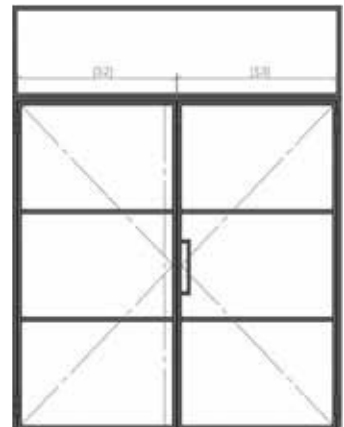

Variante 11:

2-Flg. / inkl. Standflügel / inkl. Oberlicht / inkl. 1 x Seitenteil und Zarge

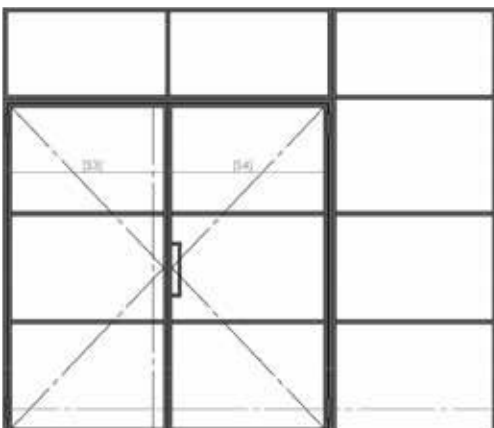

Variante 12:

2-Flg. / inkl. Standflügel / inkl. Oberlicht / inkl. 2 x Seitenteil

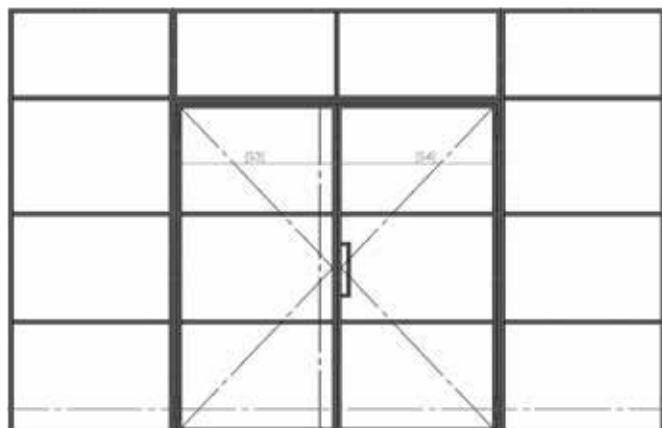

Gern berät Sie Ihr JOKA Fachhandwerker oder Fachhändler ausführlich.
Weitere Infos finden Sie unter www.joka.de

Parkett | Laminat | Teppich | Designböden | Türen | Tapeten | Wohnstoffe



Türenkonfigurator



Website